

G-BAT

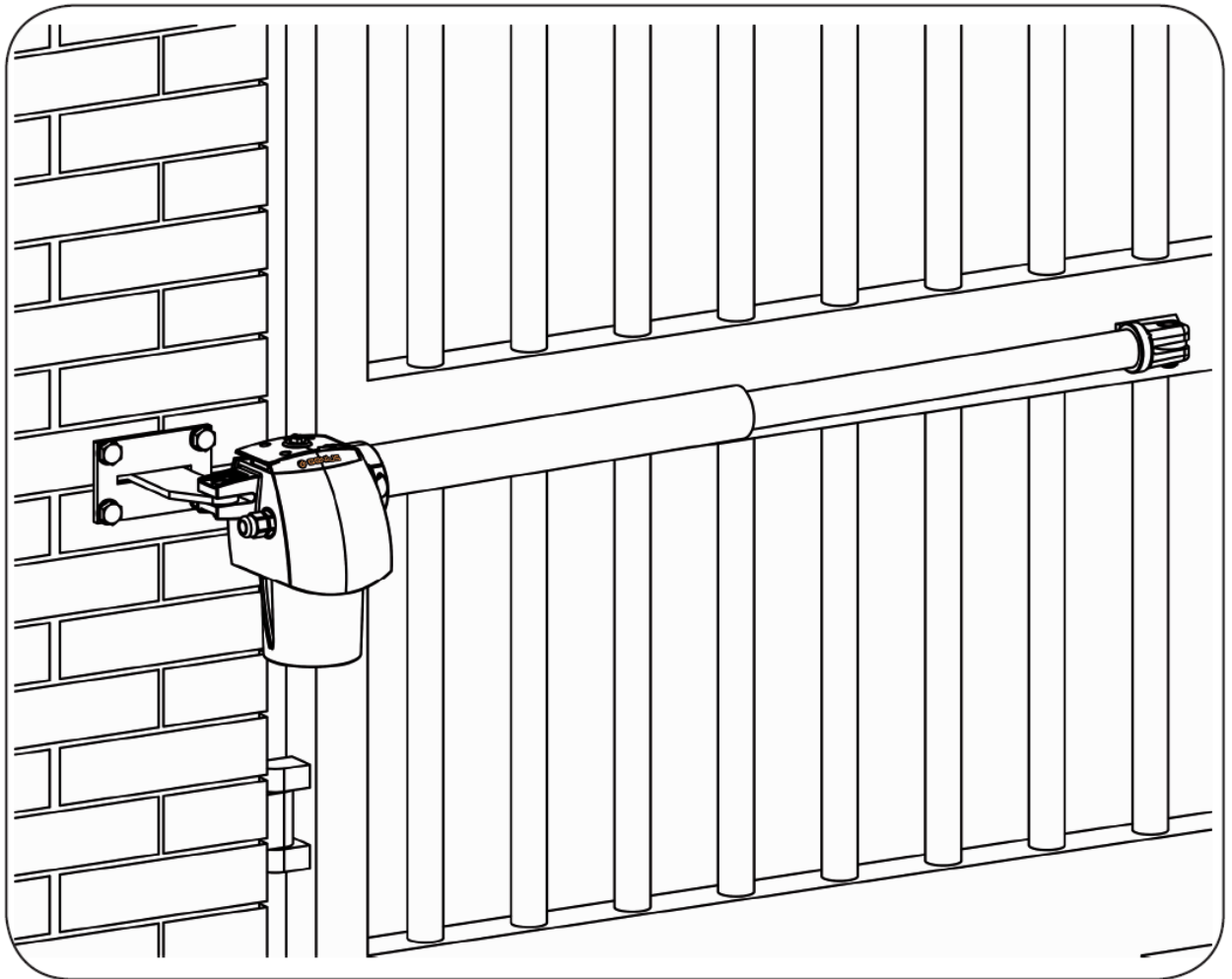

GENIUS[®]

ПРОДУКЦИЯ КОМПАНИИ
СЕРТИФИЦИРОВАНА
ПО МЕЖДУНАРОДНОМУ СТАНДАРТУ
= ISO 9001/2000=

CE

РЕКОМЕНДАЦИИ ДЛЯ УСТАНОВЩИКОВ

ОСНОВНЫЕ ПРАВИЛА ТЕХНИКИ БЕЗОПАСНОСТИ

⚠ ВНИМАНИЕ! *От выполнения указанных ниже правил техники безопасности зависит безопасность людей. Неправильная установка или ненадлежащее использование изделия может привести к получению тяжелых телесных повреждений.*

1. Перед началом установки изделия следует внимательно изучить инструкции.
2. Материал упаковки (пластик, полистирол) представляет потенциальную опасность для детей, поэтому он должен быть недоступен детям.
3. Сохраните инструкции – они пригодятся Вам в будущем.
4. Изделие разработано и изготовлено исключительно для применения по назначению в соответствии с настоящими инструкциями. Любое другое применение изделия, помимо указанного, может привести к ухудшению качества/нарушению работы изделия и/или представлять опасность.
5. Изготовитель не несет никакой ответственности за неправильное использование системы автоматизации или применение ее не по назначению.
6. Запрещается установка оборудования во взрывоопасных условиях, в присутствии легковоспламеняющихся веществ. Невыполнение данного правила может привести к самым тяжелым последствиям.
7. Механические узлы оборудования должны соответствовать стандартам EN 12604 и EN 12605.
8. Для обеспечения надлежащей безопасности в странах, не входящих в состав Евросоюза, необходимо, помимо соблюдения государственных норм и правил, выполнить требования указанных стандартов.
9. Изготовитель не отвечает за последствия, вызванные несоблюдением требований к конструкции механизмируемых запорных элементов, а также за деформации, возникшие при эксплуатации системы.
10. Монтаж должен соответствовать стандартам EN 12453 и EN 12445. Автоматика должна иметь уровень безопасности C+D.
11. Перед выполнением любых технических работ следует отключить систему от сети питания и вытащить аккумуляторы.
12. Подключение к электрической сети должно быть произведено с помощью двухполюсного выключателя с зазором между контактами не менее 3 мм. Рекомендуется установить двухполюсный тепловой расцепитель, рассчитанный на максимальный ток 6 А.
13. Необходимо установить дифференциальный выключатель с порогом срабатывания 0,03 А.
14. Корпус системы должен быть заземлен надлежащим образом.
15. Система оснащена встроенным предохранительным устройством, ограничивающим максимальное усилие привода. Тем не менее, рекомендуется проверить характеристики системы на соответствие стандартам, указанным в п. 10.
16. Для защиты от опасностей, связанных с механическим перемещением створок ворот (опасность раздавливания, затягивания или отрезания), на опасных участках должны быть установлены предохранительные устройства (стандарт EN 12978).
17. Каждый привод должен быть подключен к системе световой индикации. Кроме того, помимо устройств, перечисленных в п. 16, на ворота должен быть установлен предупредительный знак.
18. При использовании неоригинальных деталей изготовитель не несет ответственности за безопасность и эффективность работы системы.
19. В случае ремонта изделий следует использовать для замены только оригинальные детали изготовителя.
20. Запрещается любая модификация узлов и деталей привода.
21. Установщик обязан сообщить покупателю всю необходимую информацию о ручном способе открывания ворот в случае сбоя в сети электропитания и должен передать покупателю руководство пользователя, поставляемое вместе с изделием.
22. Во время работы устройства около него не должны стоять посторонние, особенно дети.
23. Система не предназначена для использования детьми, людьми с ограниченными физическими и/или умственными возможностями, лицами без необходимых навыков или подготовки.
24. Блок дистанционного управления и прочие пусковые устройства следует беречь от детей во избежание случайного включения привода.
25. Проезд через ворота допускается только при полностью открытых створках ворот.
26. Попытки самостоятельно выполнить ремонт или устранить неисправность не допускаются – во всех случаях следует обращаться к специалистам "GENIUS".
27. Все что не разрешено в данных инструкциях – запрещено!

СОДЕРЖАНИЕ

1. ОПИСАНИЕ УЗЛОВ И ДЕТАЛЕЙ ИЗДЕЛИЯ	4
1.1 ТЕХНИЧЕСКИЕ ХАРАКТЕРИСТИКИ	4
1.2 ГАБАРИТНЫЕ РАЗМЕРЫ	4
2. УСТАНОВКА	5
2.1 ПОДГОТОВКА К ЭЛЕКТРИЧЕСКОМУ ПОДКЛЮЧЕНИЮ (стандартная поставка)	5
2.2 ПРЕДВАРИТЕЛЬНАЯ ПРОВЕРКА	5
2.3 УСТАНОВОЧНЫЕ РАЗМЕРЫ	5
2.4 УСТАНОВКА ПРИВОДА	6
3. ЭЛЕКТРИЧЕСКИЕ СОЕДИНЕНИЯ	6
4. ВВОД В ДЕЙСТВИЕ	7
5. ИСПЫТАНИЯ ПРИВОДА	7
6. РУЧНОЕ УПРАВЛЕНИЕ	7
7. ВОССТАНОВЛЕНИЕ НОРМАЛЬНОГО РЕЖИМА РАБОТЫ	7
8. ТЕХНИЧЕСКОЕ ОБСЛУЖИВАНИЕ	7
9. ОСОБОЕ ПРИМЕНЕНИЕ	7
10. РЕМОНТ	7
11. АКССУАРЫ	7

ЗАЯВЛЕНИЕ О СООТВЕТСТВИИ ЕВРОПЕЙСКИМ СТАНДАРТАМ

Изготовитель: GENIUS S.p.A
Адрес: Via Padre Elzi, 32 - 24050 - Grassobbio- Bergamo – ITALY (Италия)
настоящим заявляет, что изделие, называемое Привод **G-BAT/G-BAT Lento/G-BAT 24**
с питанием от сети 230 В перем. тока

- соответствует следующим стандартам:
директива 98/37/ЕС;
- а также отвечает особым требованиям международных стандартов безопасности:
директивы 2006/95/ЕС на низковольтное оборудование,
директивы 2004/108/ЕС на электромагнитную совместимость.

Настоящим изготовитель заявляет, что упомянутые изделия не могут быть введены в эксплуатацию до тех пор, пока установке, для которой они предназначаются, не будет присвоен знак «СЕ» в соответствии со стандартом 89/392/ЕЕС и последующими изменениями, внесёнными в законодательные акты Италии согласно указу президента № 459 от 24 июля 1996 года.

Grassobbio, 30-05-2008

Генеральный директор

D. Gianantoni

Указания по чтению инструкций:

Перед тем, как приступить к установке привода, следует полностью изучить данное руководство.

Символом  выделены правила, выполнение которых необходимо для обеспечения безопасности работников и безаварийной работы системы.

Символом  выделены примечания, касающиеся характеристик и работы системы.

СИСТЕМА АВТОМАТИКИ ВОРОТ СЕРИИ G-BAT

Серия **G-BAT** представляет электромеханические самоблокирующиеся приводы линейного типа для распашных ворот. Движение передается на створку посредством червячного редуктора.

Механизм отпирания позволяет вручную отпирать ворота в случае потери напряжения в сети питания или неисправности привода. Серия **G-BAT** выпускается в двух вариантах исполнения: с питанием 230/115 В и 24 В.



Перед тем, как приступить к установке привода, следует внимательно изучить все разделы данного руководства.

Сохраните инструкции – они пригодятся Вам в будущем.

Изготовитель гарантирует работу автоматической системы и соответствие заявленным техническим характеристикам только при условии соблюдения рекомендаций настоящего руководства и использования оригинальных аксессуаров и предохранительных устройств GENIUS.

Ввиду отсутствия фрикционной муфты для регулировки усилия, передаваемого на створку ворот, блок управления должен быть оснащён регулируемой электронной системой защиты от раздавливания.

Приводы G-BAT предназначены для контроля доступа транспортных средств. Любое другое применение изделия, помимо указанного, недопустимо.

Всё, что не разрешено в данных инструкциях – запрещено!

1. ОПИСАНИЕ



Рис. 1

1.1 ТЕХНИЧЕСКИЕ ХАРАКТЕРИСТИКИ

Модель	G-BAT	G-BAT Lento (медл.)	B-BAT 115В	G-BAT 24В
Требования к параметрам сети питания	230 В пер., 50 Гц		115 В пер., 60 Гц	24 В пост.
Мощность потребления	280 Вт		350 Вт	70 Вт
Ток потребления	1,2А		3 А	3А
Тепловая защита	140°C			-
Конденсатор	8 мкФ, 400 В		25 мкФ, 250 В	-
Макс. развиваемое усилие	350 кгс	300 кгс	350 кгс	300 кгс
Ход поршня	300 мм / 400 мм			
Линейная скорость поршня	1,6 см/с	1,1 см/с	1,85 см/с	1,6 см/с
Диапазон окружающих температур при работе	-20 °C — +55°C			
Тип и интенсивность использования	S3 30%			Интенсивный режим (Intensive)
Число циклов в час при 20°C	≥30 (≥24)	≥20 (≥16)	≥30 (≥24)	≥100 (≥75)
Вес привода	6,5 кг/ 7 кг			
Класс защиты	IP 54			
Макс. длина створки (2)	3 м/4 м			

1. Расчёт интенсивности использования приведён в разделе 1.1.1.
2. При ширине створки более 2,5 м требуется установка электрического замка для обеспечения надёжного запираения ворот.

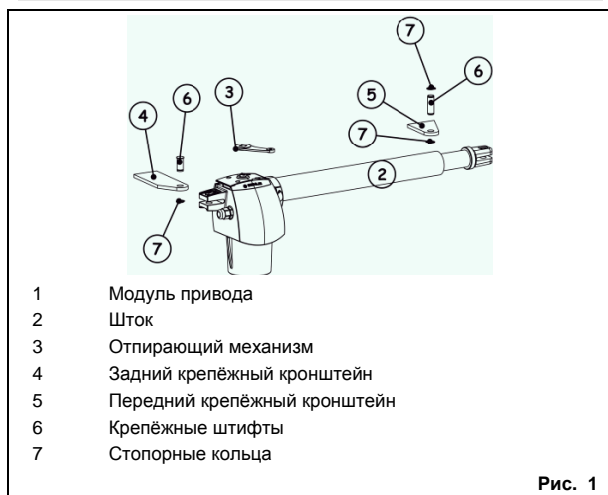
1.1.1. График интенсивности использования

Приведённый ниже график отображает интенсивность использования привода в зависимости от максимального времени работы.

Согласно стандарту IEC 34-1 мотор-редуктор **G-BAT** требует обслуживание по типу S3 и может работать с интенсивностью использования 30%.

Наибольшая эффективность работы наблюдается в области, лежащей ниже кривой.

График построен для температуры 20°C. При работе под прямыми солнечными лучами интенсивность использования может снижаться до 20%.

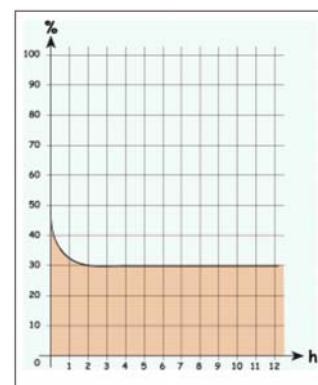

РАСЧЁТ ИНТЕНСИВНОСТИ ИСПОЛЬЗОВАНИЯ

Интенсивность использования привода вычисляется как отношение эффективного времени работы (открытие + закрытие) к общей длительности рабочего цикла (открытие + закрытие + время паузы), выраженное в процентах. Формула расчёта:

$$\% F = \frac{T_a + T_c}{T_a + T_c + T_r + T_i} \times 100$$

где

T_a = время открывания

T_c = время закрывания

T_r = время задержки

T_i = время ожидания между двумя полными циклами

1.2. ГАБАРИТНЫЕ РАЗМЕРЫ





Рис. 2

2. УСТАНОВКА

2.1 ПОДГОТОВКА К ЭЛЕКТРИЧЕСКОМУ ПОДКЛЮЧЕНИЮ (стандартная поставка)

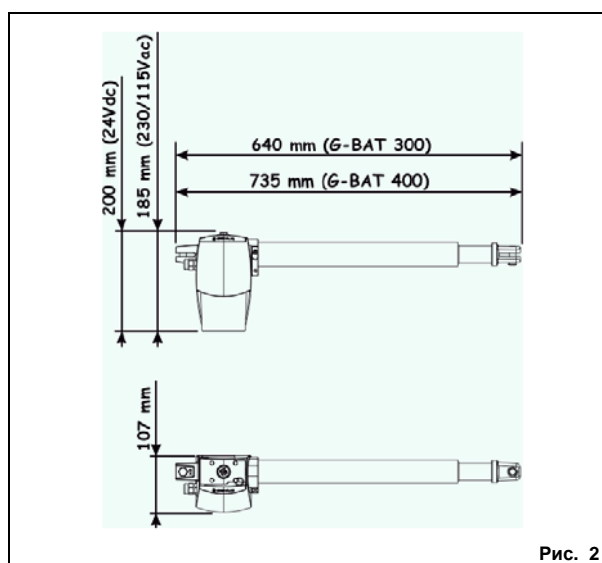
 Кабели следует спрятать в жёсткие или гибкие короба.

Во избежание наведения электромагнитных помех кабели 230/115 В должны быть уложены отдельно от низковольтных кабелей управления.

В случае необходимости удлинения кабеля питания следует использовать провод, предназначенный для наружной установки на подвижных объектах.

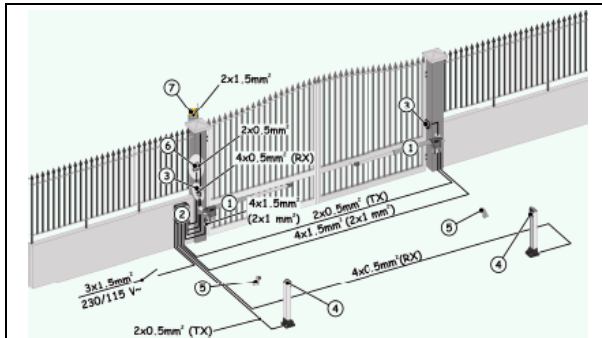

- 1 Привод
- 2 Блок управления
- 3 Предохранительные устройства закрытия
- 4 Предохранительные устройства открытия и закрытия
- 5 Механические упоры открытия
- 6 Переключатель, приводимый в действие ключом
- 7 Сигнальная лампа

Значения в скобках указаны для приводов с питанием 24 В

Рис. 3

2.2 ПРЕДВАРИТЕЛЬНАЯ ПРОВЕРКА

Для обеспечения безотказной работы привода необходимо обеспечить соответствие конструкции ворот следующим требованиям:

- Конструктивные элементы ворот должны соответствовать требованиям стандартов EN12604 и EN12605.
- Размеры створок ворот не должны превышать максимальные значения, указанные в разделе I.1.
- Движение створок ворот в положении «открыто» и «закрыто» должно быть ограничено механическими упорами.
- Конструкция створок должна обеспечивать прочность и надёжность, необходимую для работы автоматики.
- Ворота должны двигаться плавно, без заеданий.
- Конструкция петель должна быть прочной и надёжной.
- Конструкция ворот должна обеспечивать возможность крепления привода (необходимые установочные размеры указаны в разделе 2.3).
- Для обеспечения электрической безопасности автоматическая система должна быть надёжно заземлена.



Запрещается устанавливать привод на аварийные или запасные выходы (предназначенные для эвакуации людей).

Если в створку автоматизированных ворот встроена калитка, необходимо установить на неё предохранительный выключатель, соединённый со входом останова, чтобы не допустить включение привода при открытой калитке.

Надёжность и безопасность работы привода напрямую зависит от состояния ворот.

Любые работы по металлу, необходимые для улучшения конструкции ворот, должны быть выполнены до установки привода.

2.3. ОСНОВНЫЕ РАЗМЕРЫ ДЛЯ УСТАНОВКИ

При определении места установки привода следует руководствоваться рис. 4, на котором указана минимальная высота над уровнем грунта. Установочные размеры указаны на рис. 5 (смотрите таблицу).



Рис. 4



Версия	α	A	B	C ¹	D ²	Z ³	L
300	90°	145	145	300	100	45	930
	110°	125	125		80		
400	90°	195	195	400	150	45	1110
	110°	165	165		120		

① Рабочий ход поршня ② Макс. размер ③ Мин. размер

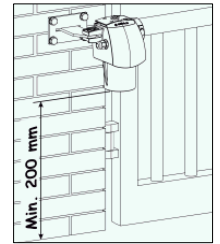
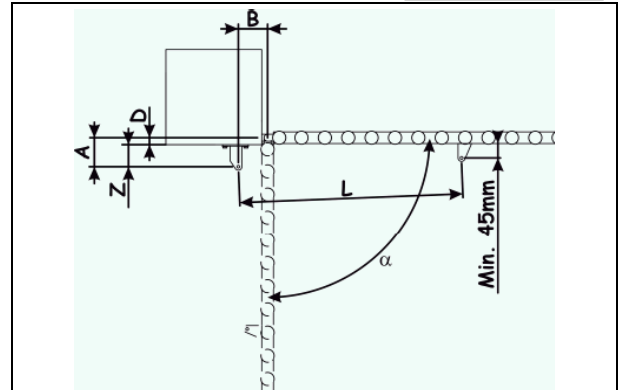
Рис. 5

2.3.1. Основные правила расчёта установочных размеров

1. Для створок с углом открывания 90°: $A+B=C$.
2. Для створок с углом открывания **более 90°**: $A+B<C$.
3. Чем меньше размеры **A** и **B**, тем больше линейная скорость створки ворот.
4. Размеры **A** и **B** должны отличаться не более, чем на 4 см: несоблюдение этого условия приводит к большой разнице линейных скоростей в фазах открывания и закрывания.
5. Размер **Z** следует подобрать таким образом, чтобы привод на бил по столбу при закрытии ворот.



Если размеры колонны не позволяют установить привод надлежащим образом, в столбе необходимо сделать нишу, как показано на рис. 6, чтобы выдержать необходимый размер **A**. Размеры ниши подбираются так, чтобы колонна не мешала установке и работе привода, а также не ограничивала доступ к устройству разблокировки привода.



Рис. 6



После окончания установки следует убедиться, что размер "X" (рис. 7) составляет не менее 500 мм. Если "X" оказался меньше 500 мм, следует выполнить ударные испытания в положении, показанном на рис. 7, как описано в стандарте UNI EN 12445, и убедиться, что измеренные значения соответствуют требованиям стандарта UNI EN 12453.

Если размер "X" (см. рис. 5) составляет менее 7 мм, то в указанной зоне ДОЛЖНО быть установлено защитное ограждение по стандарту EN 12978.

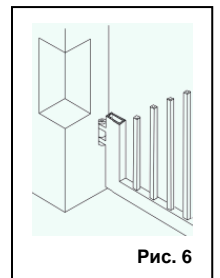

Рис. 7

2.4 УСТАНОВКА ПРИВОДА

1. Установить задний кронштейн в положении, определённом по указаниям выше. Длина заднего кронштейна регулируется при необходимости для обеспечения необходимых установочных размеров (включая размер Z).

a- Кронштейн крепят к металлической колонне сваркой (рис. 8).

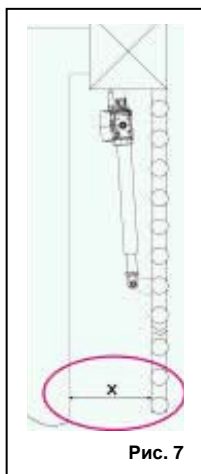
b- В случае кирпичной кладки необходимо сначала прикрутить к столбу металлическую пластину (приобретается дополнительно).

i- Задний кронштейн крепят в пазу пластины сваркой и винтами (рис. 9).

ii- Затем кронштейн с пластиной крепят к столбику, используя подходящий крепёж (рис. 10).



Рис. 8



Рис. 9

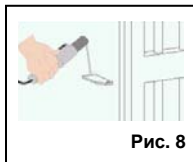

Рис. 10

Во время монтажа необходимо с помощью строительного уровня проверить, чтобы кронштейн был установлен строго горизонтально.

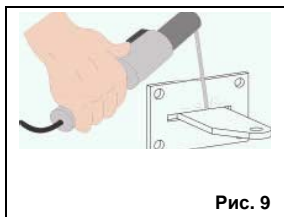
2. Привод крепят к установленному заднему кронштейну при помощи штифтов и стопорных колец (рис. 11).

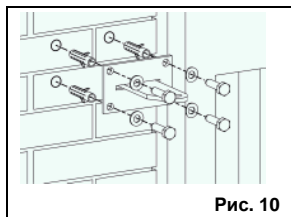

Рис. 11



Приводы G-VAT выпускаются в правом и левом исполнении. Привод обязательно должен быть расположен, как показано на рис. 12.

В правом исполнении привод находится справа от створки ворот, есть смотреть на ворота со стороны привода (или на правой створке ворот в случае двухприводной системы). Соответственно, в левом приводе двигатель устанавливается слева от

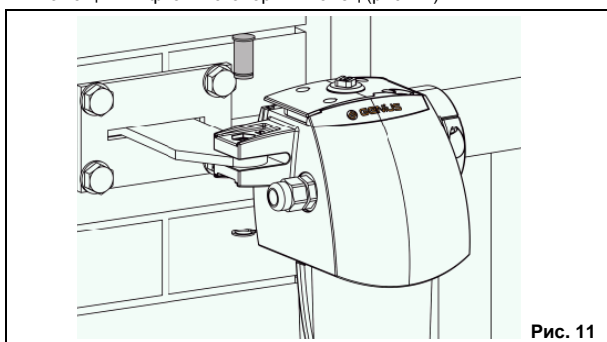

Рис. 12

створки (или на левой створке).

3. Привод устанавливают в режим ручного управления при помощи механизма отпирания (см. раздел 6).

4. Шток привода необходимо выдвинуть в крайнее положение (рис. 13).

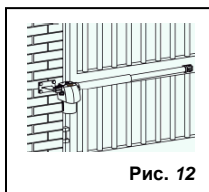
5. Вернуть привод в нормальный режим работы (см. раздел 7).

6. Втянуть шток привода поворотом на 1/2 или 1 оборот по часовой стрелке (рис. 14).



Рис. 13



Рис. 14

7. Прикрепить передний кронштейн при помощи штифта и стопорных колец (рис. 15).

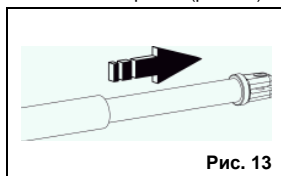

Рис. 15

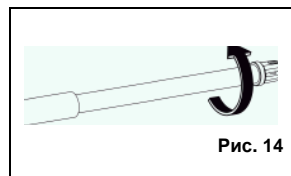
8. Закрыть створку ворот.

9. Прижать шток привода и передним кронштейном к створке ворот (рис. 16).

10. Проверить горизонталь по строительному уровню и приверить передний кронштейн к створке ворот в двух точках (рис. 16).

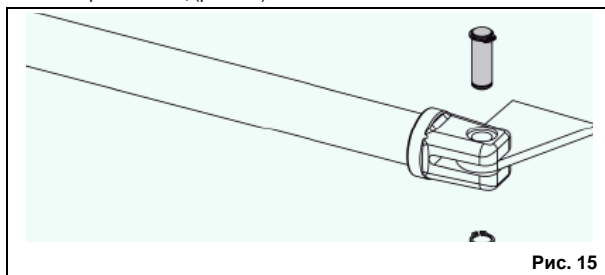

Рис. 16

11. Подготовить привод к работе в режиме ручного управления (см. раздел 6). Убедиться, что створка нормально открывается и останавливается механическими упорами открытия. При необходимости снять передний кронштейн и повторить все действия, начиная с п.8.

12. Окончательно приварить передний кронштейн к створке ворот.

На время сварки рекомендуется снять привод с кронштейна, чтобы не повредить его.

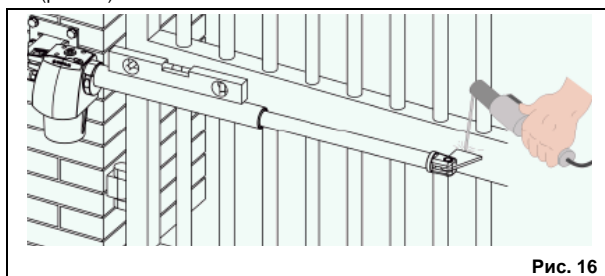
Все крепёжные штифты привода следует смазать.

13. Установить второй привод (при наличии).

14. Установить кожух для блока управления и аксессуары, следуя указаниям соответствующих инструкций.

3. ЭЛЕКТРИЧЕСКИЕ СОЕДИНЕНИЯ

После установки двигателя и всех необходимых аксессуаров выполнить электрические соединения в блоке управления по инструкциям, прилагаемым к блоку управления.

Для удлинения шнура питания необходимо использовать клеммную колодку.

4. ВВОД В ДЕЙСТВИЕ

После выполнения электрических соединений двигателя и всех необходимых аксессуаров запрограммировать рабочий цикл согласно инструкциям к блоку управления.

5. ИСПЫТАНИЯ ПРИВОДА

Выполнить проверку работы автоматической системы и всех подключенных дополнительных устройств. Особое внимание уделить проверке функционирования предохранительных устройств.

Объяснить пользователю правила эксплуатации и обслуживания автоматической системы, проинформировать его о потенциальных опасностях.

Передать пользователю "Руководство пользователя" (прилагается к настоящим инструкциям).

6. РУЧНОЕ УПРАВЛЕНИЕ

Если возникает необходимость в ручном управлении воротами (например, при временном отключении электроэнергии или неполадках привода), пользователь должен выполнить следующие указания:

1. Отключить электропитание рубильником (даже если произошло отключение электроэнергии).
2. Установить отпирающий ключ в гнездо, расположенное на верхней панели привода (рис. 17).
3. Повернуть ключ в направлении, показанном стрелкой (рис. 18). Отпирающий механизм должен войти в зацепление.
4. Повернуть до упора отпирающий рычаг (рис. 19).



Для выполнения этой операции требуется значительное усилие.

5. Переместить створку ворот вручную.

7. ВОССТАНОВЛЕНИЕ НОРМАЛЬНОГО РЕЖИМА РАБОТЫ

Для возобновления работы в нормальном режиме следует выполнить следующее:

1. Проверить, что питание выключено дифференциальным выключателем.
2. Закрыть отпирающий механизм (рис. 20).
3. Зафиксировать рычаг в закрытом положении лёгким нажатием.
4. Переместить створку ворот вручную в крайнее положение.
5. Включить питание.
6. Выполнить несколько циклов открывания-закрывания для проверки всех функций.

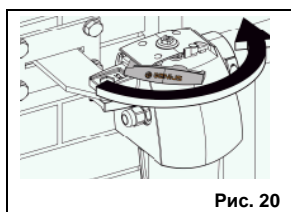
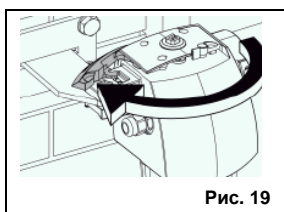
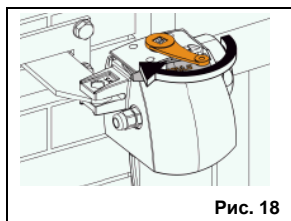
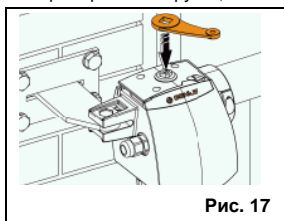

8. ТЕХНИЧЕСКОЕ ОБСЛУЖИВАНИЕ

В целях обеспечения безотказной работы и поддержания высокого уровня безопасности следует выполнять полную проверку функционирования автоматической системы не реже одного раза в полгода. В руководство пользователя включена форма отчёта о выполненных проверках.

9. ОСОБОЕ ПРИМЕНЕНИЕ

Любое применение устройства, помимо указанного в инструкциях, **АБСОЛЮТНО НЕДОПУСТИМО!**

10. РЕМОНТ

Попытки самостоятельно выполнить ремонт или устранить неисправность не допускаются – во всех случаях следует обращаться к специалистам "GENIUS".

11. АКСЕССУАРЫ

Для получения информации по аксессуарам следует приобрести каталог GENIUS.

Компания GENIUS не связывает себя обязательством соблюдения всех приведенных здесь данных и технических параметров и оставляет за собой право вносить любые изменения, которые она посчитает необходимыми, без какого-либо предварительного уведомления или предупреждения.

Место печати дистрибьютора:



GENIUS[®]

Via Padre Elzi, 32
24050 - Grassobbio
BERGAMO-ITALY (Италия)
тел. +0039-(035)-4242511
факс +0039-(035)-4242600
info@geniusg.com
www.geniusg.com



0005810777 вып. 0

G-BAT

Руководство пользователя

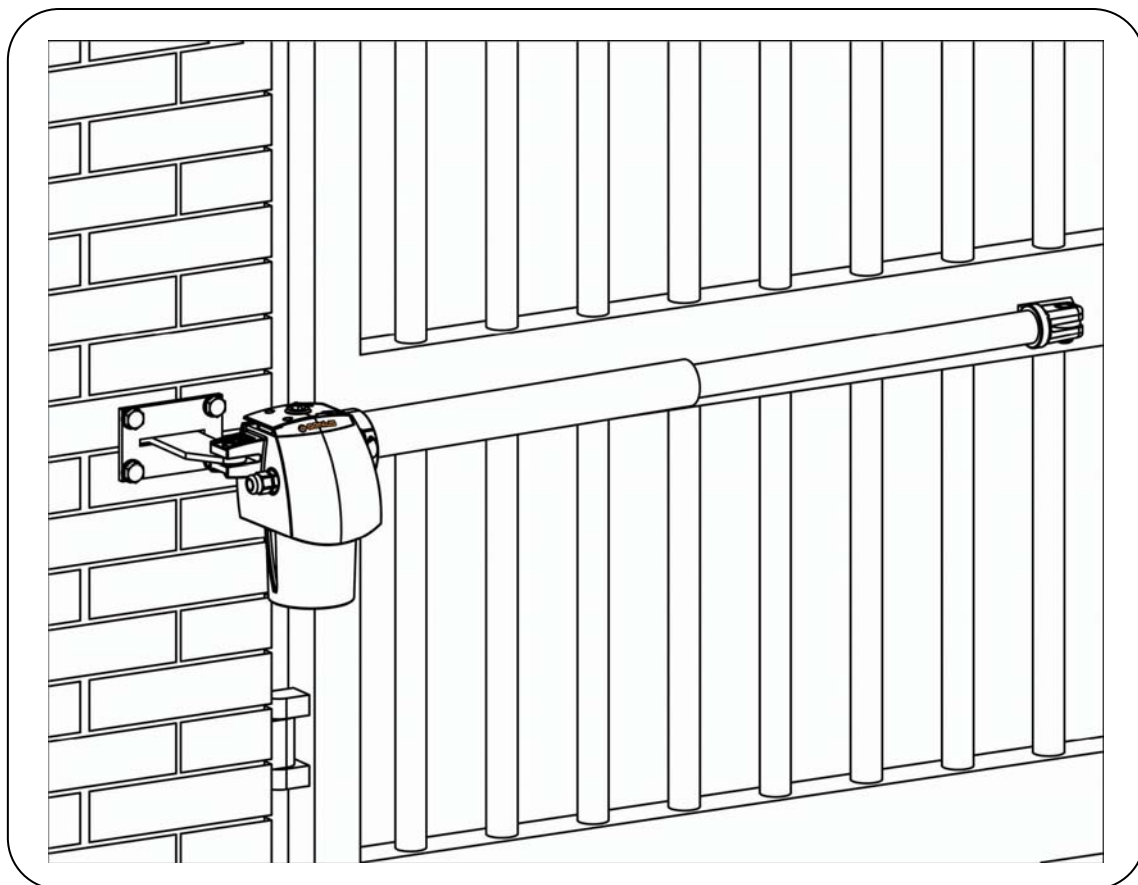

GENIUS®

ПРОДУКЦИЯ КОМПАНИИ
СЕРТИФИЦИРОВАНА
ПО МЕЖДУНАРОДНОМУ СТАНДАРТУ
ISO 9001:2000

CE



Перед использованием изделия следует внимательно изучить инструкции. Сохраните инструкции – они пригодятся Вам в будущем.

ОСНОВНЫЕ ПРАВИЛА ТЕХНИКИ БЕЗОПАСНОСТИ

Конструкция автоматической системы **G-BAT** обеспечивает высокий уровень безопасности. Во избежание неприятностей следует соблюдать несколько простых правил:

- Не задерживайтесь около ворот. У ворот не должны находиться посторонние люди, особенно дети. Не следует оставлять у ворот посторонние предметы.
- Брелок дистанционного управления и прочие пусковые устройства следует беречь от детей во избежание случайного включения привода.
- Дети не должны пользоваться автоматической системой управления воротами, тем более играть с нею.
- Запрещены любые действия, препятствующие движению створок ворот.
- Кусты и деревья не должны препятствовать свободному движению створок ворот.
- Сигнальные лампы должны быть исправны и хорошо видны со стороны.
- Не следует пытаться вручную открывать/закрывать ворота, не разблокировав их.
- При возникновении неисправности следует разблокировать ворота вручную, открыть их для въезда/выезда транспорта и вызвать технического специалиста.
- Перед переключением из ручного режима в автоматический следует сначала убедиться, что система обесточена.
- Запрещается любая модификация узлов и деталей привода.
- Попытки самостоятельно выполнить ремонт или устранить неисправность не допускаются – во всех случаях следует обращаться к специалистам.
- Каждые полгода следует вызывать мастера для проверки функционирования системы и установленных предохранительных устройств.

ОПИСАНИЕ

Серия **G-BAT** идеально подходит для контроля доступа транспортных средств в жилых зонах.

Приводы **G-BAT** предназначены для распашных ворот и оснащены нереверсивным электромеханическим исполнительным механизмом. Движение передается на створку посредством червячного редуктора.

Подробные сведения по работе автоматической системы управления воротами в различных логических режимах можно получить у специалиста-установщика.

Автоматическая система оснащена предохранительными устройствами (фотозлементами), которые блокируют движение створок ворот при обнаружении препятствия.

Нереверсивный привод обеспечивает надёжную фиксацию створок при выключенном двигателе.

Удобный механизм отпирания позволяет вручную отпирать ворота в случае потери напряжения в сети питания или неисправности привода. Во время движения створок включается сигнальная лампа.

РУЧНОЕ УПРАВЛЕНИЕ

Если возникает необходимость в ручном управлении воротами (например, при временном отключении электроэнергии или неполадках привода), пользователь должен выполнить следующие указания:

1. Отключить электропитание рубильником (даже если произошло отключение электроэнергии).
2. Установить отпирающий ключ в гнездо, расположенное на верхней панели привода (рис. 1).
3. Повернуть ключ в направлении, показанном стрелкой (рис. 2). Отпирающий механизм должен войти в зацепление.
4. Повернуть до упора отпирающий рычаг (рис. 3).

 Для выполнения этой операции требуется значительное усилие.

5. Переместить створку ворот вручную.

ВОССТАНОВЛЕНИЕ НОРМАЛЬНОГО РЕЖИМА РАБОТЫ

Для возобновления работы в нормальном режиме следует выполнить следующее:

1. Проверить, что питание выключено дифференциальным выключателем.
2. Закрыть отпирающий механизм (рис. 4).
3. Зафиксировать рычаг в закрытом положении лёгким нажатием.
4. Переместить створку ворот вручную в крайнее положение.
5. Включить питание.
6. Выполнить несколько циклов открывания-закрывания для проверки всех функций.



Рис. 1



Рис. 2

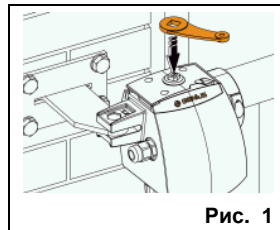

Рис. 3

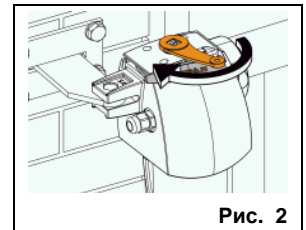

Рис. 4

ТЕХНИЧЕСКОЕ ОБСЛУЖИВАНИЕ

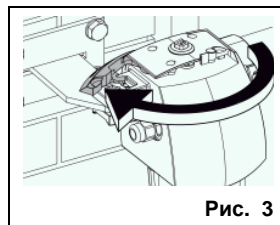
В целях обеспечения безотказной работы и поддержания высокого уровня безопасности следует выполнять полную проверку функционирования автоматической системы не реже одного раза в полгода. В руководстве пользователя включена форма отчёта о выполненных проверках.

РЕМОНТ

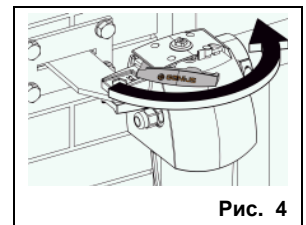
Запрещается самостоятельно выполнять ремонт или устранять неисправность – во всех случаях следует обращаться к специалистам "GENIUS".

АКСЕССУАРЫ

Информация по аксессуарам приведена в прайс-листе GENIUS.

Форма плана технического обслуживания

Данные системы

Установщик	
Покупатель	
Тип системы	
Серийный номер	
Дата установки	
Ввод в действие	

Конфигурация системы

ДЕТАЛЬ	МОДЕЛЬ	СЕРИЙНЫЙ НОМЕР
Привод		
Предохранительное устройство 1		
Предохранительное устройство 2		
Пара фотоэлементов 1		
Пара фотоэлементов 2		
Блок управления 1		
Блок управления 2		
Радиобрелок		
Сигнальная лампа		

Пометки об остаточных рисках и предполагаемом ненадлежащем использовании.

№	Дата	Описание работы	Подписи
1.			Мастер
			Представитель покупателя
2.			Мастер
			Представитель покупателя
3.			Мастер
			Представитель покупателя
4.			Мастер
			Представитель покупателя
5.			Мастер
			Представитель покупателя
6.			Мастер
			Представитель покупателя
7.			Мастер
			Представитель покупателя
8.			Мастер
			Представитель покупателя
9.			Мастер
			Представитель покупателя
10.			Мастер
			Представитель покупателя

Компания GENIUS не связывает себя обязательством соблюдения всех приведенных здесь данных и технических параметров и оставляет за собой право вносить любые изменения, которые она посчитает необходимыми, без какого-либо предварительного уведомления или предупреждения.

Место печати дистрибьютора:



GENIUS[®]

Via Padre Elzi, 32
24050 - Grassobbio
BERGAMO-ITALY (Италия)
тел. +0039-(035)-4242511
факс +0039-(035)-4242600
info@geniusg.com
www.geniusg.com



0005810777 вып. 0